

SEGA

Patents:

U.S. Nos. 4,442,486/4,454,594/4,462,076; Europe No. 80244; Canada No. 1,183,276;
Hong Kong No. 88-4302; Singapore No. 88-155; Japan No. 82-205605 (Pending)

© 1992 SEGA ENTERPRISES, LTD. Printed in Japan <672-0422-50S>

SEGA
GAME GEAR

Instruction Manual
Bedienungsanleitung
Manuel d'instructions
Manual de instrucciones
Manuale d'istruzioni
Bruksanvisning
Gebruiksaanwijzing
Käyttöohjeet

Congratulations on your purchase of Sega Game Gear!

Wir beglückwünschen Sie zu Ihrem Sega Spiel!

Félicitations pour l'acquisition du Game Gear Sega!

¡La enhorabuena por haber comprado un Game Gear Sega!

Complimenti per l'acquisto del Game Gear Sega.

Gratulerar till köpet av Sega Game Gear!

Gefeliciteerd met uw aankoop van Sega Game Gear !

Olet hnkkinut Sega Game Gearin! Onnittelut!

In order to use all of the Sega Game Gear functions properly and safely, please read this instruction manual carefully before using your unit.

Um alle Sega Spielfunktionen genau und sicher zu benutzen, lesen Sie bitte die folgenden Anweisungen gründlich durch, bevor Sie Ihr Gerät benutzen.

Pour utiliser toutes les fonctions du Game Gear Sega correctement et en toute sécurité, veuillez lire ce manuel d'instructions attentivement avant d'utiliser l'appareil.

Para poder utilizar adecuadamente y en toda seguridad las distintas funciones de su Game Gear Sega, le recomendamos lea cuidadosamente este manual de instrucciones antes de empezar a jugar.

Per sfruttare tutte le funzioni del Game Gear Sega correttamente e in tutta sicurezza, si prega di leggere attentamente questo manuale di istruzioni prima di utilizzare l'apparecchio.

För att kunna använda Sega Game Gears alla funktioner på ett riktigt och säkert sätt bör du läsa igenom denna bruksanvisning noggrant innan du använder din enhet.

Om al de Sega Game Gear-functies juist en veilig te gebruiken, verzoeken we u deze handleiding zorgvuldig te lezen vóór u uw apparaat in gebruik neemt.

Lue nämä ohjeet, ennen kuin alat käyttää uutta Sega Game Geariasi. Silloin osaat käyttää sen kaikkia toimintoja oikein ja turvallisesti.



This digital apparatus does not exceed the Class B limits for radio noise emissions from digital apparatus set out in the Radio Interference Regulation of the Canadian Department of Communications.

Le présent appareil numérique n'émet pas de bruits radioélectriques dépassant les limites applicables aux appareils numériques de la classe B prescrites dans le Règlement sur le brouillage radioélectrique édicté par le ministère des Communications du Canada.

Contents

All Kinds of Power Sources!	6
Nomenclature and Operation	8
How to Put on the Wrist Strap	20
How to Use the Game Gear	22
Inserting Batteries	26
Inserting a Cartridge or the TV Tuner Adaptor	28
Proper Care of the Game Gear	36
Troubleshooting Chart ...	48

Inhalt

Alle Arten Stromquellen!	6
Bezeichnung und Betrieb	8
Anbringung der Tragschlaufe	20
Bedienung des Spiels ...	22
Einführung der Batterien	26
Kassette oder TV-Tuner-Adapter einführen	28
Richtige Pflege des Spiels	36
Störungsbeseitigung	50

Table des matières

Plusieurs sources d'alimentation!	6
Nomenclature et fonctionnement	8
Comment mettre en place la courroie pour le poignet	20
Comment utiliser le Game Gear	22
Mise en place des piles ...	26
Mise en place d'une cartouche ou de l'adaptateur pour tuner TV	28
Manipulation correcte du Game Gear	36
Tableau de dépannage ...	52

Contenido

¡Existen muchas fuentes de corriente posibles!	6
Nomenclatura y funcionamiento	8
Como colocar la correa de pulsera	20
Como utilizar el Game Gear	22
Para instalar las pilas	26
Para insertar un cartucho de juego o instalar el adaptador para sintonizador de televisión	28
Uso correcto del Game Gear	36
Tabla de localización de averías	54

Indice

Diverse fonti dialimentazione!	7
Nomenclatura e funzionamento	9
Come sistemare la cinghia per il polso ...	21
Come utilizzare il Game Gear	23
Inserimento delle batterie	27
Inserimento di una cartuccia o dell'adattatore per sintonizzatore TV	29
Manipolazione corretta del Game Gear	37
Guida per eliminare eventuali difetti	56

Innehållsförteckning

Flera typer av strömkälor!	7
Delar och deras användning	9
Montering av handledsremmen	21
Hur Game Gear används	23
Installation av batterier	27
Insättning av en kassett eller TV-adaptern	29
Skötsel av Game Gear ...	37
Felsökning	58

Inhoud

Allerlei voedingen!	7
Terminologie en werking ...	9
Het aanbrengen van het polsbandje	21
Gebruik van de Game Gear	23
Aanbrengen van batterijen	27
Aanbrengen van een cartridge of de TV Tuner-adaptor	29
Behoorlijk onderhoud van de Game Gear ...	37
Probleemoplossingschema	60

Sisällysluettelo

Kaikenlaiset virtalähteet käyvät!	7
Nimitykset ja käyttö	9
Rannelenkin kiinnitys ...	21
Game Gearin käyttö	23
Paristojen laittaminen Game Geariin	27
Kasetin tai TV-virittimen kiinnitys	29
Pidä näin huolta Game Gearistasi	37
Vianetsintä	62

Bescheinigung des Herstellers/Importeurs

Hiermit wird bescheinigt, daß der/die/das
SEGA Game Gear Modell-Nr.: 2110-50

(Gerät, Typ, Bezeichnung)

in Übereinstimmung mit den Bestimmungen der
Vfg 1046/84 DIN 57 871 VDE 0871/6.78

(Amtsblattverfügung)

funkentstört ist.

Der Deutschen Bundespost wurde das
Inverkehrbringen dieses Gerätes angezeigt und
die Berechtigung zur Überprüfung der Serie auf
Einhaltung der Bestimmungen eingeräumt.

SEGA Enterprises, Ltd.

Name des Herstellers/Importeurs



All Kinds of Power Sources!

- First, you'll want to use new AA batteries. (For longer life alkaline batteries are recommended.)
- If you want to save money on batteries, try the Sega Rechargeable Battery Pack.
- For playing at home, try the Game Gear AC Adaptor.
- To play in a car, use the Game Gear Car Adaptor.

Alle Arten Stromquellen!

- Benutzen Sie AA-Batterien (Für eine grössere Langlebigkeit empfehlen wir Ihnen Alkali-Batterien).
- Für den kostensparenderen Betrieb benutzen Sie das Sega Batterieladegerät.
- Zuhause benutzen Sie den WS-Adapter.
- Im Auto benutzen Sie den vorgesehenen Auto-Adapter.

Plusieurs sources d'alimentation!

- D'abord, vous voudrez certainement utiliser de nouvelles piles AA. (Des piles alcalines sont préférables car elles durent plus longtemps.)
- Si vous voulez économiser de l'argent sur les piles, essayez le bloc d'alimentation rechargeable Battery Pack Sega.
- Pour jouer à la maison, essayez l'adaptateur secteur Game Gear.
- Pour jouer en voiture, utilisez l'adaptateur pour voiture Game Gear.

¡Existen muchas fuentes de corriente posibles!

- En un principio, va a necesitar pilas AA nuevas (se recomiendan las pilas alcalinas que son más duraderas).
- Si quiere ahorrar dinero, pruebe la batería recargable Battery Pack Sega.
- Para jugar en la casa, conecte el adaptador de CA del Game Gear SEGA.
- Para jugar en el auto, utilice el adaptador del Game Gear para automóviles.

Diverse fonti di alimentazione!

- Innanzitutto, desidererete certamente utilizzare le nuove batterie AA (È preferabile utilizzare batterie alcaline in quanto esse durano più a lungo).
- Si desiderate risparmiare denaro sull'acquisto di batterie, basta utilizzare il blocco di alimentazione ricaricabile Battery Pack Sega.
- Per giocare a casa, utilizzate l'adattatore di allacciamento alla rete Game Gear.
- Per giocare in macchina, utilizzate l'adattatore per automobile Game Gear.

Flera typer av strömkällor!

- Använd nya batterier av typen AA (R6). (Alkaliska batterier rekommenderas då de har längre livslängd.)
- Om du vill spara pengar på batterier, så använd Segas batteripack med uppladdningsbara batterier.
- För hemmabruk kan du använda nätaggregatet till Game Gear.
- För att spela i bilen kan du använda Game Gears adapterkabel för bil.

Allerlei voedingen !

- Ten eerste zal u nieuwe AA-batterijen nodig hebben. (Voor een langere levensduur raden wij alkaline-batterijen aan.)
- Indien u op de batterijen wil besparen, probeer dan het Sega Rechargeable Battery Pack (Sega oplaadbaar batterijpak).
- Probeer de Game Gear wisselstroom-adaptor om thuis te spelen.
- Gebruik de Game Gear Auto-adaptor om in de auto te spelen.

Kaikenlaiset virtalähteet käyvät!

- Joka tapauksessa tarvitset uudet AA-paristot. (Suosittelemme alkaliparistoja, koska ne kestävät pitempään.)
- Jos haluat säästää paristoihin kuluva rahaa, kokeile Segan ladattavaa akkua.
- Kotona pelatessasi voit käyttää Game Gear -verkkolaitetta.
- Käytä autossa pelatessasi Game Gear -autosovitinta.

Nomenclature and Operation

Front:

① Power Light (POWER)

This light shines when the Game Gear power switch is on. When the light begins to flash, it means the batteries are running low. Change batteries immediately when this happens.

* If you are using the TV Tuner Adaptor, the Power Light will shine but will not flash.

② Color LCD TV Display

This is the game & TV screen.

③ Start Button (START)

Press to start game.

Bezeichnung und Betrieb

Vorderseite:

① Stromanzeige (POWER)

Diese Anzeige leuchtet auf, wenn das Gerät unter Strom steht. Wenn das Licht flackert, bedeutet das, dass die Batterien alt sind. Wechseln Sie die Batterien sofort.

* Wenn Sie den TV-Tuner-Adapter benutzen, leuchtet die Stromanzeige, flackert aber nicht.

② Farb-LCD-Fernsehanzeige

Das ist der Spiel- & Fernsehbildschirm.

③ Startknopf (START)

Drücken Sie diesen Knopf zum Spielbeginn.

Nomenclature et fonctionnement

Avant:

① Témoin de marche (POWER)

Ce voyant s'allume lorsque l'interrupteur d'alimentation du Game Gear est mis sur la position "marche" (ON). Lorsque le voyant commence à clignoter, cela signifie que les piles s'épuisent. Changez immédiatement les piles lorsque cela se produit.

* Si vous utilisez l'adaptateur pour tuner TV, le témoin de marche s'allume mais ne clignote pas.

② Ecran d'affichage TV à cristaux liquides

Ceci est l'écran pour la TV et le jeu.

③ Bouton de départ (START)

Appuyez dessus pour commencer le jeu.

Nomenclatura y funcionamiento

Parte delantera:

① Luz indicadora de encendido (POWER)

Esta luz se prende cuando se coloca el interruptor del Game Gear en posición de funcionamiento (ON). Si empieza a destellar, quiere decir que las pilas están débiles. Entonces, cámbielas de inmediato.

* Si está utilizando el adaptador para sintonizador de televisión, la luz indicadora de encendido va a prenderse pero no destellará.

② Pantalla de televisor color de cristales líquidos

Esto representa el juego y la pantalla del televisor.

③ Botón de inicio (START)

Apriete el botón para empezar el juego.

Nomenclatura e funzionamento

Vista frontale:

① Spia dell'alimentazione (POWER)

Questa spia si accende quando l'interruttore dell'alimentazione del Game Gear è posto sulla posizione "in funzione" (ON). Quando la spia incomincia a lampeggiare, ciò significa che le batterie stanno per esaurirsi. Occorre quindi sostituire immediatamente le batterie.

* Se utilizzate l'adattatore per sintonizzatore TV, la spia dell'alimentazione si accende ma non lampeggia.

② Schermo di visualizzazione TV a cristalli liquidi

Questo è lo schermo per la TV e il gioco.

③ Pulsante di avviamento (START)

Premere questo pulsante per avviare il gioco.

Delar och deras användning

Framsidan:

① Strömindikatorn (POWER)

Denna lampa är tänd när strömbrytaren till Game Gear är påslagen. Om lampan börjar blinka så betyder det att batterierna börjar bli svaga. Byt batterierna omgående när detta inträffar.

* Om du använder TV-adaptorn kommer strömindikatorn att lysa men inte blinka.

② LCD färgskärm

Detta är spel- och TV-skärmen.

③ Startknappen (START)

Tryck här för att starta spelet.

Terminologie en werking

Voorkant :

① Stroomlampje (POWER)

Dit lampje gaat branden wanneer de Game Gear-aan/uit-schakelaar op aan staat. Wanneer het lampje gaat knipperen, wil dit zeggen dat de batterijen bijna leeg zijn. Vervang de batterijen onmiddellijk wanneer dit gebeurt.

* Als u de TV Tuner adaptor gebruikt, zal het stroomlampje branden, maar niet knipperen.

② LCD TV-kleurendisplay

Dit is het spel- en TV-scherm.

③ Startknop (START)

Indrukken om spel te starten.

Nimitykset ja käyttö

Edessä:

① Merkkivalo POWER

Tämä valo palaa, kun Game Geariin on kytketty virta. Valon vilkkuminen tarkoittaa, että paristot ovat loppumassa. Ne on silloin syytä vaihtaa heti.

* Jos käytät TV-viritintä, Power-merkkivalo palaa, mutta ei vilku.

② Värillinen nestekidenäyttö

Tämä on pelinäyttö ja TV-ruutu.

③ Käynnistyspainike (START)

Peli aloitetaan painamalla tätä nappulaa.

④ **Brightness Control (BRIGHT)**

Use to adjust the brightness of the LCD screen.

⑤ **Buttons 1 & 2**

Use for game play.

⑥ **Speaker**

A high-quality mini-speaker is inside.

⑦ **Directional Button**

Use for game play.

④ **Helligkeitskontrolle (BRIGHT)**

Zur Helligkeitsregelung des LCD-Bildschirms.

⑤ **Knopf 1 & 2**

Für den Spielgebrauch.

⑥ **Lautsprecher**

Ein eingebauter Mini-Lautsprecher von Spitzenqualität.

⑦ **Richtungsknopf**

Für den Spielgebrauch.

④ **Commande de luminosité (BRIGHT)**

Utilisez-la pour régler la luminosité de l'écran à cristaux liquides.

⑤ **Boutons 1 & 2**

Utilisez-les pour jouer.

⑥ **Haut-parleur**

Un mini haut-parleur de haute qualité est à l'intérieur.

⑦ **Bouton directionnel**

Utilisez-le pour jouer.

④ **Botón de contraste (BRIGHT)**

Utilicelo para ajustar el brillo de la pantalla de cristales líquidos.

⑤ **Botones 1 y 2**

Se utilizan para jugar.

⑥ **Altavoz**

Dentro del Game Gear está instalado un mini-altavoz de alta calidad.

⑦ **Botón direccional**

Se utiliza para cambiar de dirección en el juego.

④ **Comando della messa a punto della luminosità (BRIGHT)**

Da utilizzare per registrare la luminosità media dell'immagine sullo schermo a cristalli liquidi.

⑤ **Pulsanti 1 & 2**

Da utilizzare per giocare.

⑥ **Altoparlante**

Un mini altoparlante di alta qualità è sistemato all'interno.

⑦ **Pulsante direzionale**

Da utilizzare per giocare.

④ **Reglage för ljusstyrka (BRIGHT)**

Används för att reglera ljusstyrkan på LCD-skärmen.

⑤ **Knapparna 1 & 2**

Användes under spelets gång.

⑥ **Högtalare**

En högvärdig minihögtalare finns inbyggd.

⑦ **Riktningväljaren**

Användes under spelets gång.

④ **Helderheidscontrole (BRIGHT)**

Gebruiken om de helderheid van het LCD-scherm aan te passen.

⑤ **Knoppen 1 en 2**

Gebruiken om spel te spelen.

⑥ **Luidspreker**

Binnenin bevindt zich een mini-luidspreker van hoge kwaliteit.

⑦ **Richtingsknop**

Gebruiken om spel te spelen.

④ **Kirkkaussäädin (BRIGHT)**

Tällä säädetään nestekidenäytön kirkkaus.

⑤ **Nappulat 1 & 2**

Käytetään pelaamiseen.

⑥ **Kaiutin**

Sisällä on laadukas pienoiskaiutin.

⑦ **Suuntanappula**

Käytetään peliä pelattaessa.

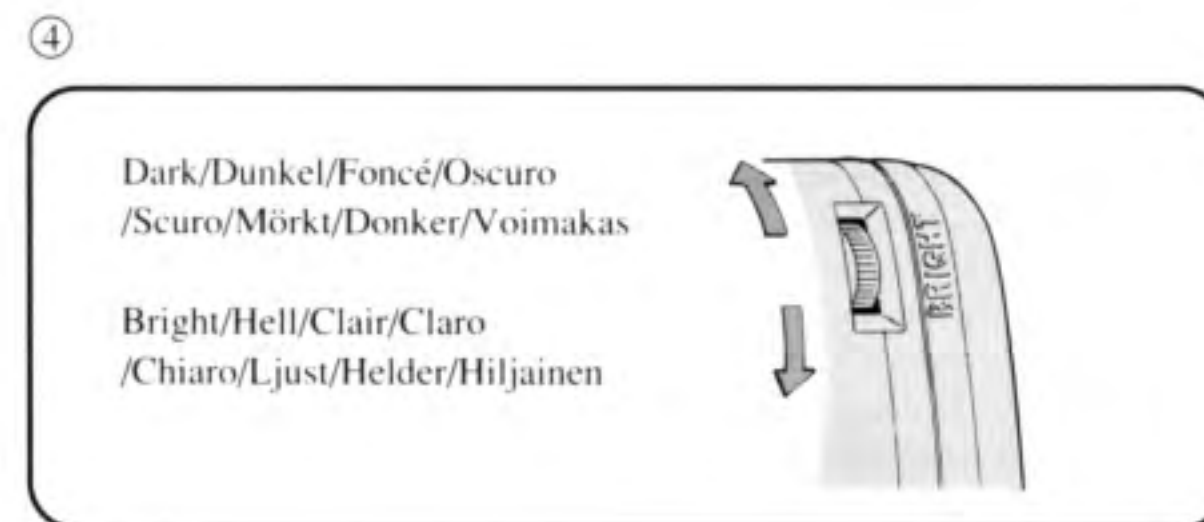
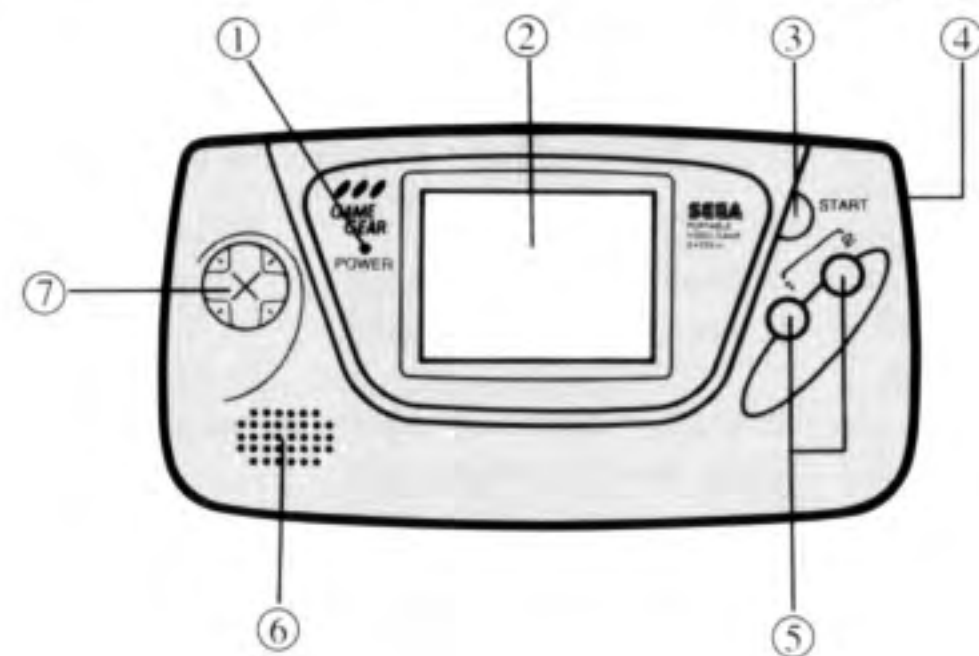

Top View:

① Power Switch (POWER)

Slide left to turn on power.

② Volume Control (VOLUME)

Turn left to increase volume.

③ Headphone Jack (PHONE)

Plug in any set of normal headphones for private play. (No sound comes through the speaker if you are using headphones.)

④ Gear-to-Gear Cable Input (EXT.)

To play multi-player games using more than one Game Gear system, plug in the Gear-to-Gear Cable here. (Optional accessory)

Draufsicht:

① Leistungsschalter (POWER)

Nach links schieben, um Gerät einzuschalten.

② Lautstärkekontrolle (VOLUME)

Nach links drehen, um Lautstärke zu erhöhen.

③ Kopfhörer-Buchse (PHONE)

Stecken Sie gleichwelchen Kopfhörerset für individualisiertes Hören ein (Kein Ton kommt aus den Lautsprechern, wenn Sie Kopfhörer benutzen).

④ Kabel für den Anschluss mehrerer Geräte Eingang (EXT.)

Für Spiele mit mehreren Mitspielern, die mehr als ein Gerät benötigen, stecken Sie dieses Kabel dort ein (wahlweise).

Vue du haut:

① Interrupteur d'alimentation (POWER)

Faites-le glisser vers la gauche pour mettre l'appareil en marche.

② Commande de volume (VOLUME)

Tournez-la vers la gauche pour augmenter le volume.

③ Prise pour écouteurs (PHONE)

Branchez-y des écouteurs standard pour jouer sans déranger personne. (Si vous branchez des écouteurs, aucun son ne sortira du haut-parleur.)

④ Entrée pour câble Gear-to-Gear (EXT.)

Pour les jeux à plusieurs participants requérant plus d'un système Game Gear, branchez le câble Gear-to-Gear à cette prise. (Accessoire en option)

Vista de la parte superior:

① Interruptor de encendido (POWER)

Desplácelo hacia la izquierda para encender el Game Gear.

② Conmutador de volumen (VOLUME)

Gírelo hacia la izquierda para aumentar el volumen.

③ Toma para auriculares (PHONE)

Enchufe cualquier par de auriculares normales para jugar solo, sin molestar a nadie. (Al utilizar los auriculares, se corta el sonido que sale del altavoz).

④ Entrada para cable Gear-to-Gear (EXT.)

Para los juegos que requieren varios jugadores y necesitan más de un Game Gear, enchufe allí el cable Gear-to-Gear. (Accesorio en opción)

Vista dall'alto:

① Interruttore dell'alimentazione (POWER)

Fare scorrere l'interruttore verso la sinistra per dare la corrente.

② Comando del volume (VOLUME)

Girare il comando verso la sinistra per aumentare il volume.

③ Attacco per cuffie (PHONE)

Collegarvi cuffie standard per giocare senza disturbare nessuno (Se collegate cuffie, l'altoparlante non emetterà alcun suono).

④ Entrata per cavo Gear-to-Gear (EXT.)

Per i giochi che coinvolgono la partecipazione di più concorrenti e che necessitano l'utilizzazione di altri sistemi Game Gear, connettere a questa presa il cavo Gear-to-Gear. (Accessorio opzionale)

Ovansidan:

① Strömbrytare (POWER)

Skjut strömbrytaren åt vänster för att slå på strömmen.

② Volymkontroll (VOLUME)

Vrid åt vänster för att öka volymen.

③ Hörlursuttag (PHONE)

Anslut valfri typ av hörlurar för att spela ostört. (Inget ljud kommer ur högtalaren när hörlurar är anslutna.)

④ Kontakt för Gear-to-Gear-kabel (EXT.)

För att spela fleranvändarspel där flera Game Gear-system används skall Gear-to-Gear-kabeln anslutas här. (särskilt tillbehör)

Bovenaanzicht :

① Aan/uit-schakelaar (POWER)

Schuif naar links om toestel aan te zetten.

② Volumebediening (VOLUME)

Draai naar links om het volume te verhogen.

③ Hoofdtelefoon-contactbus (PHONE)

U kan er elke normale hoofdtelefoon op aansluiten om in stilte te spelen. (Er komt geen geluid door de luidspreker wanneer een hoofdtelefoon gebruikt wordt.)

④ Gear-to-Gear Cable Input (EXT.) (Gear-naar-Gear-kabelingang)

Om meerspeler spelletjes te spelen met meer dan één Game Gear-systeem, moet u de Gear-naar-Gear kabel hier aansluiten. (optioneel toebehoren)

Päältä:

① Virtakytkin (POWER)

Virta kytketään työntämällä nuppia vasemmalle.

② Äänenvoimakkuus (VOLUME)

Vasemmalle kierrettäessä ääni voimistuu.

③ Kuulokepistukka (PHONE)

Tähän voit liittää normaalit kuulokkeet. (Kun kuuntelet kuulokkeilla, kaiuttimista ei kuulu mitään.)

④ Laitteiden välisen yhdykskaapelin liitäntä (EXT.)

Jos haluat pelata yhtä aikaa useammalla kuin yhdellä Game Gearilla, voit yhdistää laitteet toisiinsa kaapelilla, joka liitetään tähän pistukkaan. (Kaapeli on lisävaruste.)

⑤ **Gear-to-Gear Cable Input Jack Cover**

Be sure to remove the Cover when you use the Gear-to-Gear Cable or the TV Tuner Adaptor.

⑥ **Power Input Jack (DC9V)**

Input for the AC Adaptor, Rechargeable Battery Pack, Car Adaptor, or other outside power source.

⑤ **Kabel für den Anschluss mehrer Geräte Deckel der Eingangsbuchse**

Vergewissern Sie sich, dass Sie den Deckel entfernen, wenn Sie das Kabel oder den TV-Tuner-Adapter benutzen.

⑥ **Stromanschlussbuchse (DC9V) (GS 9V)**

Eingang für den WS-Adapter, Batterieladegerät, Auto-Adapter oder andere äussere Stromquelle.

⑤ **Couvercle de la prise d'entrée du câble Gear-to-Gear**

Retirez ce couvercle lorsque vous voulez utiliser le câble Gear-to-Gear ou l'adaptateur pour tuner TV.

⑥ **Prise d'entrée d'alimentation (DC9V)**

Entrée pour l'adaptateur secteur, le bloc d'alimentation rechargeable Battery Pack, l'adaptateur pour voiture ou d'autres sources d'alimentation externes.

⑤ **Tapa de protección para la toma de entrada prevista para el cable Gear-to-Gear**

Asegúrese de retirar la tapa de protección al utilizar un cable Gear-to-Gear o el adaptador para sintonizador de televisión.

⑥ **Toma de entrada de corriente (DC9V)**

Entrada para el adaptador de CA, la batería recargable Battery Pack, el adaptador para automóviles, o cualquier otra fuente de corriente.

⑤ **Coperchietto dell'attacco della presa d'entrata del cavo Gear-to-Gear**

Rimuovere il coperchietto quando si desidera utilizzare il cavo Gear-to-Gear o l'adattatore per sintonizzatore TV.

⑥ **Attacco della presa d'entrata dell'alimentazione (DC9V)**

Entrata per l'adattatore di allacciamento alla rete, il blocco di alimentazione ricaricabile Battery Pack, l'adattatore per automobile o per altre fonti di alimentazione esterne.

⑤ **Lock över kontakten för Gear-to-Gear-kabeln**

Var noggrann med att ta bort locket om Gear-to-Gear-kabeln eller TV-adaptorn används.

⑥ **Strömkontakt (DC9V)**

Kontakt för inkoppling av nätaggregat, batteripack med uppladdningsbara batterier, adapterkabel för bil eller annan extern strömkälla.

⑤ **Gear-naar-Gear kabelingangafsluitklepje**

Vergeet niet het afsluitklepje te verwijderen wanneer u de Gear-naar-Gear-kabel of de TV Tuner-adaptor gebruikt.

⑥ **Voedingsingang (DC9V)**

Ingang voor de wisselstroom-adaptor, oplaadbaar batterijpak, auto-adaptor of andere externe voedingsbronnen.

⑤ **Laitteiden välisen yhdyskaapelin liitännän suojuks**

Suojaus on poistettava käytettäessä laitteiden välistä yhdyskaapelia tai TV-viritintä.

⑥ **Virtapistukka (DC9V) (9 V tasavirta)**

Tähän liitetään verkkolaite, akku, autosovitin tai muu ulkopuolinen virtalähde.

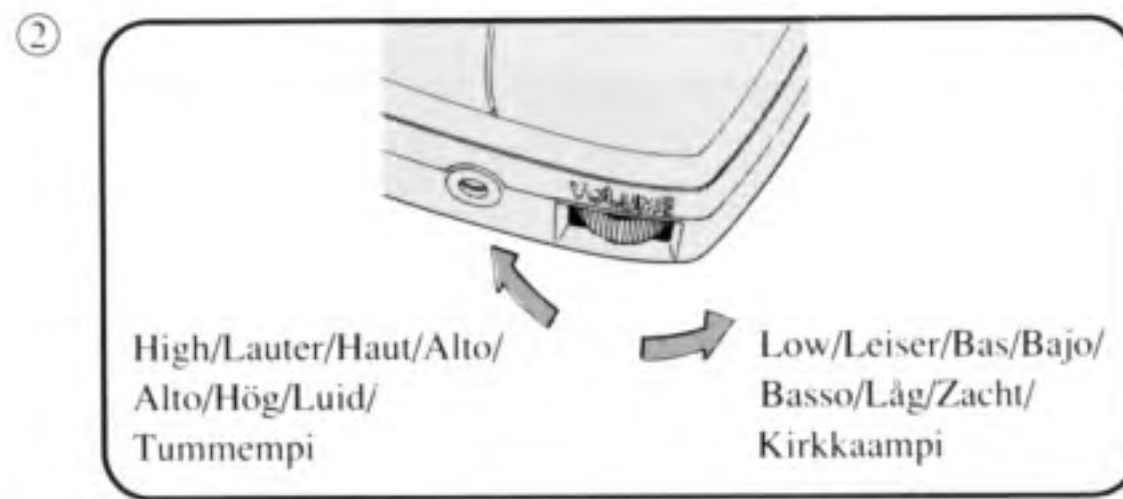
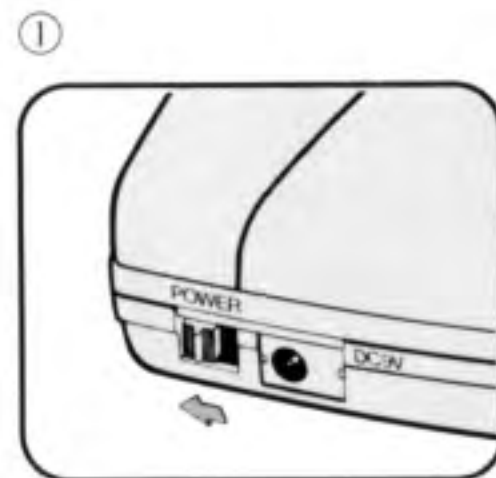

Back View:

① Cartridge Slot (CARTRIDGE)

Insert game cartridges and the TV Tuner Adaptor in this slot.

② Battery Compartment Cover

Open to replace batteries (see page 26).

③ Accessory Screwhole

This is for accessory equipment for the Game Gear which may become available in the future.

Hinteransicht:

① Kassettenschlitz (CARTRIDGE)

Schieben Sie die Spielkassetten und den TV-Tuner-Adapter in den Schlitz.

② Batteriefach Deckel

Öffnen Sie den Deckel, um die Batterien zu ersetzen (siehe Seite 26).

③ Zusätzliche Schraublöcher

Dies ist für zusätzliche Spielausrüstung, die möglicherweise später hinzugefügt wird.

Vue de l'arrière:

① Trappe pour cartouches (CARTRIDGE)

Insérez les cartouches de jeu et l'adaptateur pour tuner TV dans cette trappe.

② Couvercle du compartiment des piles

Ouvrez pour remplacer les piles (voir page 26).

③ Trou de vis pour accessoires

Destiné à fixer des accessoires futurs pour le Game Gear.

Vista de la parte trasera:

① Compartimento para insertar el cartucho (CARTRIDGE)

Inserte los cartuchos de juego y el adaptador para sintonizador de televisión en este compartimento.

② Tapa del compartimento para pilas

Abrela para cambiar las pilas (véase página 26).

③ Orificio para tornillo

Este orificio sirve a adaptar los demás accesorios en opción que podrían ser disponibles en el futuro.

Vista posteriore:

① Scompartimento per cartucce (CARTRIDGE)

Inserire le cartucce di gioco e l'adattatore per sintonizzatore TV in questo scompartimento.

② Coperchietto dello scompartimento delle batterie

Aprire e sostituire le batterie (vedere pagina 27).

③ Foro di viti per accessori

Destinato a collegarvi accessori che saranno utilizzati in futuro.

Baksidan:

① Kassettfack (CARTRIDGE)

Sätt in spelkassetter och TV-adaptorn i detta fack.

② Lucka till batterifack

Öppnas för att byta batterier (se sid. 27).

③ Skruvfäste för tillbehör

Detta är för tillbehör till Game Gear som kan komma att bli tillgängliga i framtiden.

Achteraanzicht :

① Cartridgesleuf (CARTRIDGE)

Schuif de spel-cartridges en de TV Tuner-adaptor in deze sleuf.

② Batterijvakdeksel

Openen om de batterijen te vervangen (zie bladzijde 27).

③ Toebehoren-schroefgat

Dit is bestemd voor bijkomende apparatuur voor de Game Gear, die wellicht in de toekomst beschikbaar wordt.

Takaa:

① Kasetin paikka (CARTRIDGE)

Kasetit ja TV-viritin kiinnitetään tähän.

② Paristotilan kansi

Kansi avataan paristojen vaihtamista varten (ks. sivu 27).

③ Kierrereikä lisävarusteille

Tämä on tarkoitettu Game Gearin lisävarusteille, joita voi olla saatavana tulevaisuudessa.

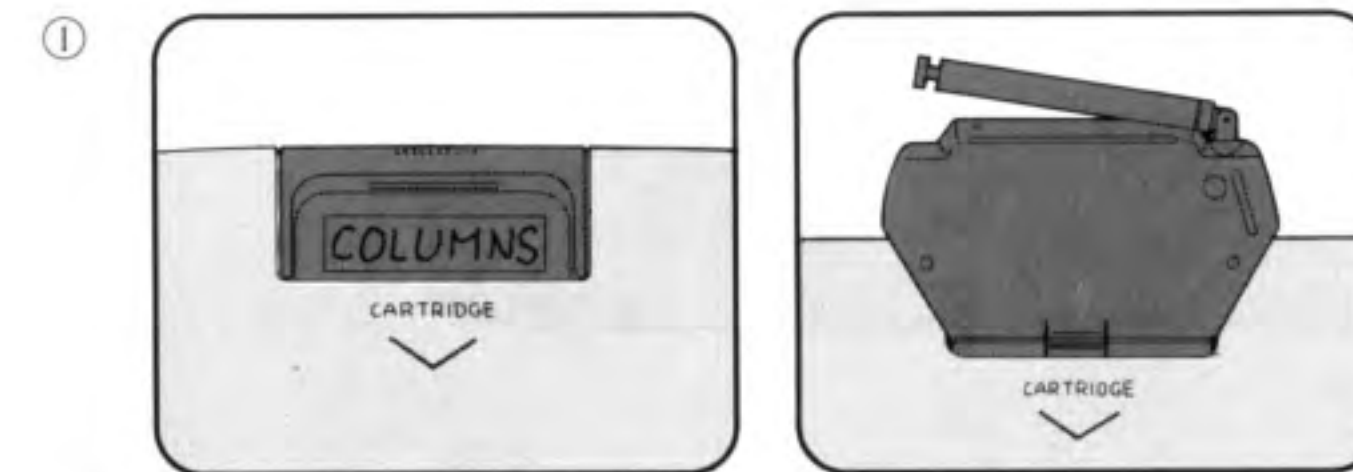
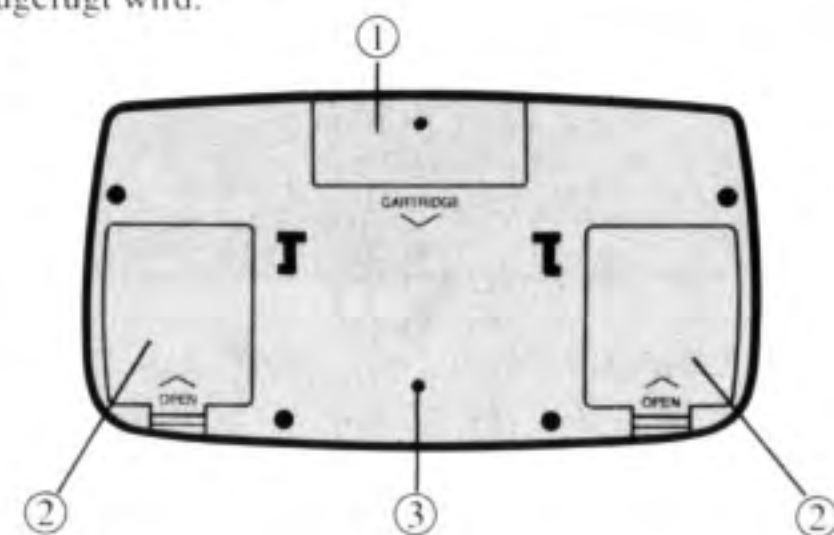

Bottom View:

① Straphooks

Use this when you want to take your Game Gear outside. It's an easy and safe way to travel with your Game Gear.

Unteransicht:

① Tragehaken

Benutzen Sie diese, wenn Sie Ihr Spiel transportieren möchten.

Vue du bas:

① Crochets pour la courroie

Utilisez la courroie pour emmener votre Game Gear à l'extérieur. C'est une manière simple et sûre de voyager avec votre Game Gear.

Vista de la parte inferior:

① Corchetes para la correa

Utilícelos cuando quiere tomar su Game Gear afuera. Es una manera fácil y segura de llevarlo consigo.

Vista dal basso:

① Ganci per la cinghia

Utilizzare la cinghia quando si desidera portare fuori casa il Game Gear. Si tratta di un modo semplice e sicuro di viaggiare con il vostro Game Gear.

Undersidan:

① Fästen för rem

Använd en rem när du vill ha din Game Gear utomhus. Det är ett enkelt och säkert sätt att resa med Game Gear.

Onderaanzicht :

① Haken voor polsbandje

Dit kan u gebruiken wanneer u met uw Game Gear buiten wilt spelen. Het is een gemakkelijke en veilige manier om uw Game Gear mee op stap te nemen.

Alapuolelta:

① Rannelenkin kiinnikkeet

Game Gearia on helppo kantaa rannelenkin avulla ulkona liikuttaessa.

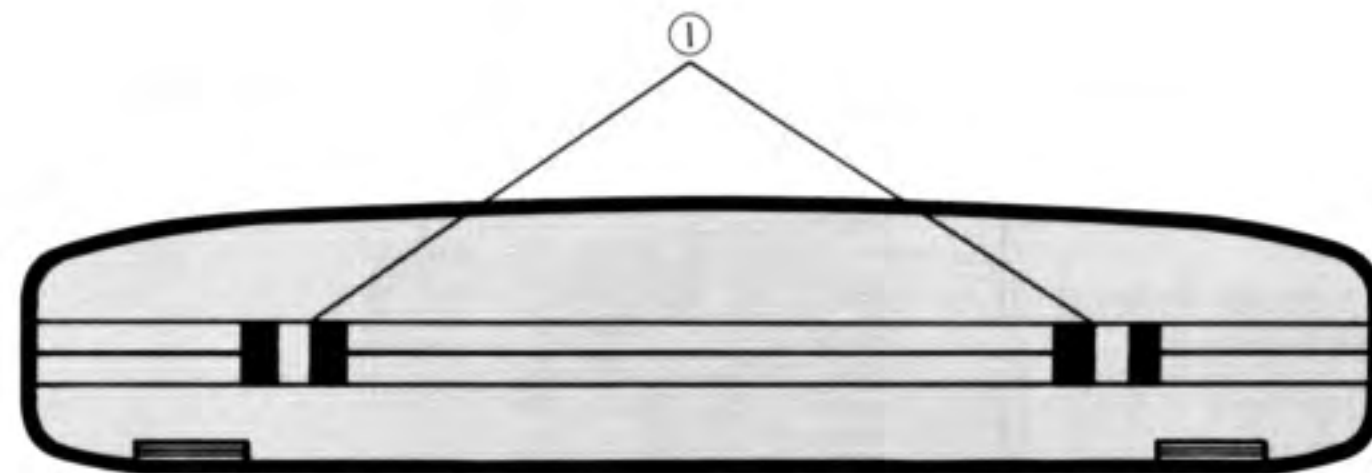

How to Put on the Wrist Strap

1. Put the strap through the straphook.
2. Bring it through the stopper.
3. Finally, loop it through the buckle.

- ① Stopper
- ② Buckle

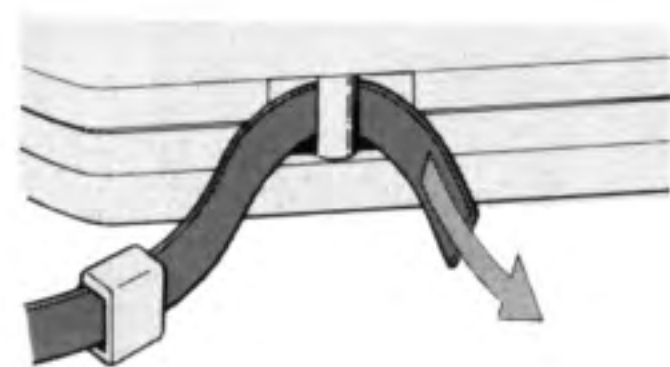

Anbringung der Trageschleife

1. Schieben Sie den Gurt durch die Haken.
2. Führen Sie ihn durch den Stopper.
3. Schliesslich führen Sie ihn durch die Schlaufe.

- ① Stopper
- ② Schlaufe

Comment mettre en place la courroie pour le poignet

1. Faire passer la courroie dans le crochet.
2. La faire passer ensuite dans le dispositif d'arrêt.
3. Enfin, la passer dans la boucle.

- ① Dispositif d'arrêt
- ② Boucle

Como colocar la correa de pulsera

1. Pase la correa en el corchete previsto.
2. Tirela y hágala pasar de vuelta por el anillo parador.
3. Al final, pásela por la hebilla.

- ① Anillo parador
- ② Hebilla



Come sistemare la cinghia per il polso

1. Fare scorrere la cinghia nel gancio.
2. Farla passare in seguito attraverso il dispositivo di bloccaggio.
3. Farla scorrere in fine nella boccola.

- ① Dispositivo di bloccaggio
- ② Boccola

Montering av handledsremmen

1. Trä igenom remmen genom fästet.
2. För den igenom stoppringen.
3. Gör sedan en ögla genom spännet.

- ① Stoppringen
- ② Spännet

Het aanbrengen van het polsbandje

1. Schuif het bandje door de haak.
2. Trek het vervolgens door de stopper.
3. Schuif het tenslotte door de gesp.

- ① Stopper
- ② Gesp

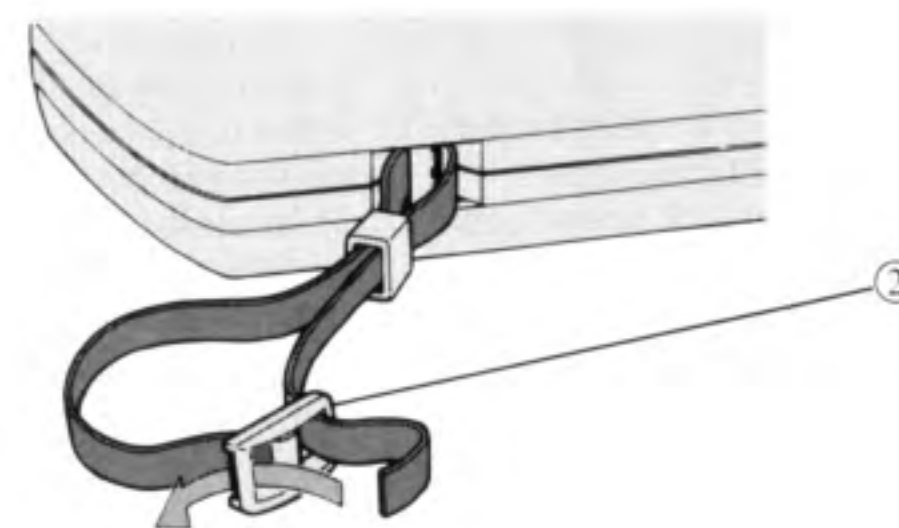

How to Use the Game Gear

The Game Gear can operate using either 6 AA batteries or an outside power source. (See options below.)

Batteries can be inserted into the battery compartment on the back of the Game Gear.

Plug outside power sources into the power input jack.

You may use an outside power source even if you have batteries inside the Game Gear. The batteries will not run down.

Bedienung des Spiels

Das Spiel kann entweder mit 6 AA-Batterien oder einer externen Stromquelle benutzt werden (siehe Möglichkeiten hierunter).

Batterien können in das Batteriefach auf der Rückseite des Spiels eingeschoben werden.

Stecken Sie externe Stromquellen in die Stromeingangsbuchse.

Sie können eine externe Stromquelle benutzen, selbst wenn Batterien im Gerät sind. Die Batterien werden dann nicht leer.

Comment utiliser le Game Gear

Le Game Gear peut fonctionner avec soit 6 piles AA, soit une source d'alimentation externe. (Voir options ci-dessous.)

Les piles peuvent être insérée dans le compartiment des piles situé à l'arrière du Game Gear.

Branchez les sources d'alimentation externes à la prise d'alimentation externe.

Vous pouvez utiliser une source d'alimentation externe même si vous avez des piles dans le Game Gear. Les piles ne s'épuiseront pas.

Como utilizar el Game Gear

El Game Gear puede funcionar ya sea con 6 pilas AA o con una fuente de corriente externa (véase las opciones más adelante).

Las pilas pueden colocarse en el compartimento previsto en la parte trasera del Game Gear.

Enchufe las fuentes de corriente externas en la toma de entrada de corriente.

Se puede utilizar una fuente de corriente externa aún cuando tenga pilas en el Game Gear. En esas condiciones, las pilas no se gastarán.

Come utilizzare il Game Gear

Il Game Gear può funzionare sia con 6 batterie AA o a partire di una fonte di alimentazione esterna. (Vedere le opzioni qui sotto elencate.)

Le batterie vanno inserite negli appositi scompartimenti per le batterie sul retro del Game Gear.

Collegare le fonti di alimentazione esterne nella presa di alimentazione esterna.

Si può utilizzare una fonte di alimentazione esterna anche se ci sono batterie nel Game Gear. Esse non si esauriranno.

Hur Game Gear används

Game Gear kan antingen användas med 6 st. AA (R6) batterier eller en extern strömkälla. (Se alternativen nedan.)

Batterier läggs in i batterifacket på baksidan av Game Gear.

Anslut en extern strömkälla till strömkontakten.

Du kan använda en extern strömkälla trots att batterier finns i Game Gear. Dessa kommer inte att förbrukas.

Gebruik van de Game Gear

De Game Gear kan met 6 AA-batterijen of met een externe voedingsbron gebruikt worden. (zie opties hieronder)

Batterijen kunnen aangebracht worden in het batterijvak op de achterkant van de Game Gear.

Sluit externe voedingsbronnen aan op de voedingsingang.

U mag een externe voedingsbron gebruiken wanneer er batterijen in de Game Gear aanwezig zijn. De batterijen zullen niet ontladen.

Game Gearin käyttö

Game Gear toimii joko kuudella AA-paristolla tai ulkopuolisella virtalähteellä (vaihtoehdot alla).

Paristot laitetaan Game Gearin takana oleviin paristotiloihin.

Ulkopuolinen virtalähde liitetään virtapistukkaan.

Ulkopuolista virtalähdettä voi käyttää, vaikka Game Gearissa on paristot. Silloin paristot eivät kulu.

① Power Input Jack

② Rechargeable Battery Pack

③ Car Adaptor

AC Adaptor

④ (European countries except U.K.)

⑤ (for U.K.)

⑥ (for Australia)

① Stromeingangsbuchse

② Batterieladegerät

③ Auto-Adapter

WS-Adapter

④ (Europäische Länder außer Großbritannien)

⑤ (Für Großbritannien)

⑥ (Für Australien)

① Prise pour alimentation externe

② Bloc d'alimentation rechargeable Battery Pack

③ Adaptateur voiture

Adaptateur secteur

④ (Pays européens exception faite du Royaume-Uni)

⑤ (Pour le Royaume-Uni)

⑥ (Pour l'Australie)

① Toma de entrada de corriente

② Bateria recargable Battery Pack

③ Adaptador para automóvil

Adaptador de CA

④ (Europa excepto el Reino Unido)

⑤ (para el Reino Unido)

⑥ (para Australia)

① Attacco per l'alimentazione esterna

② Blocco di alimentazione ricaricabile Battery Pack

③ Adattatore per automobile

Adattatore di allacciamento alla rete

④ (Paesi europei escluso il Regno Unito)

⑤ (Per il Regno Unito)

⑥ (Per l'Australia)

① Strömkontakt

② Batteripack med uppladdningsbara batterier

③ Adapterkabel för bil

Nätaggregat

④ (Europeiska länder, utom Storbritannien)

⑤ (gäller Storbritannien)

⑥ (gäller Australien)

① Voedingsingang

② Oplaadbaar batterijpak

③ Auto-adaptor

Wisselstroomadaptor

④ (Europese landen, behalve GB)

⑤ (voor GB)

⑥ (voor Australië)

① Virtapistukka

② Ladattava akku

③ Autosovitin

Vaihtovirtasovitin (AC)

④ (Euroopan maat paitsi Englanti)

⑤ (Englanti)

⑥ (Australia)

①



②



③



④

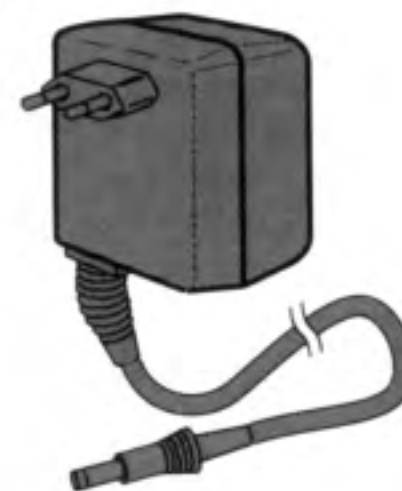

⑤



⑥



Inserting Batteries

Please follow this procedure for inserting batteries.

1. Remove both battery covers on the back of the Game Gear.
 2. Insert 3 AA batteries into each battery compartment, making sure the + and - are lined up correctly.
 3. Replace the battery compartment covers.
- * When changing the batteries, please be sure to change all six of them at once.

Einführung der Batterien

Bitte folgen Sie dieser Prozedur zur Einführung der Batterien.

1. Entfernen Sie die batteriedeckel auf der Rückseite.
 2. Legen Sie 3 AA-Batterien in jedes Batteriefach. Vergewissern Sie sich, daß + und - korrekt angeschlossen sind.
 3. Setzen Sie die Deckel wieder auf.
- * Wenn Sie die Batterien ändern, achten Sie darauf, alle 6 Batterien auf einmal zu ersetzen.



Mise en place des piles

Veuillez suivre la procédure ci-dessous pour insérer les piles.

1. Retirez les couvercles des compartiments des piles situés à l'arrière du Game Gear.
 2. Insérez 3 piles AA dans chaque compartiment en vous assurant que les côtés + et - soient à la bonne place.
 3. Remettez en place les couvercles des compartiments des piles.
- * Si vous changez les piles, remplacez-les toutes les six à la fois.

Para instalar las pilas

Por favor, siga el procedimiento descrito más adelante para insertar las pilas.

1. Retire las tapas de los compartimentos para pilas, en la parte trasera del Game Gear.
 2. Instale tres pilas AA en cada uno de los compartimentos y asegúrese que los terminales + y - correspondan.
 3. Vuelva a colocar las tapas de los compartimentos para pilas.
- * Se tiennen que cambiar todas las seis pilas juntas.

Inserimento delle batterie

Si prega di seguire il metodo d'inserimento delle batterie qui sotto descritto.

1. Rimuovere entrambi i coperchietti degli scompartimenti delle batterie sul retro del Game Gear.
 2. Inserire 3 batterie AA in ogni scompartimento delle batterie e accertarsi che i lati + e - siano al posto giusto.
 3. Rimettere al loro posto i coperchietti degli scompartimenti delle batterie.
- * Nel caso di sostituzione delle batterie, esse vanno sostituite tutte insieme.

Installation av batterier

Följ anvisningarna för att sätta i batterier.

1. Ta bort båda locken på baksidan av Game Gear.
 2. Sätt i 3 st. AA (R6) batterier i varje fack. Var noga med att vända batterierna rätt så att + och - stämmer.
 3. Sätt tillbaka locken över batterifacken.
- * Ersätt alltid alla 6 batterierna då du byter batterier.

Aanbrengen van Batterijen

Volg a.u.b. deze methode om batterijen aan te brengen.

1. Verwijder beide batterijvakdeksels aan de achterkant van de Game Gear.
 2. Breng 3 AA-batterijen in elk batterijvak aan en let er op dat + en - precies overeenkomen.
 3. Breng de batterijvakdeksels weer aan.
- * Vervang steeds de zes batterijen tegelijk.

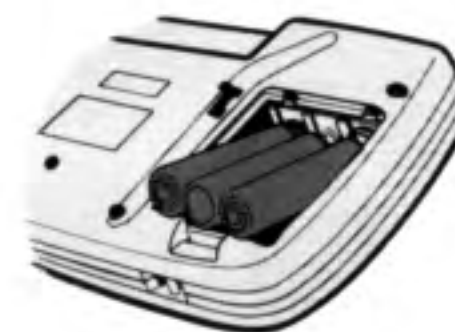

Paristojen laittaminen Game Geariin

Paristot laitetaan Game Gearin paristotiloihin näin:

1. Poista kummankin paristotilan kannet Game Gearin takaa.
 2. Laita kumpaankin paristotilaan kolme AA-paristoa. Katso, että ne tulevat varmasti oikein päin.
 3. Laita paristotilojen kannet paikoilleen.
- * Kun vaihdat paristot, vaihda aina kaikki kuusi yhtä aikaa.

Inserting a Cartridge or the TV Tuner Adaptor

Whenever you insert or remove a cartridge (or the optional TV Tuner Adaptor), be sure the power is switched OFF.

Sega Cartridge

1. Switch the Game Gear power OFF.
2. Make sure the cartridge label is facing the back of the Game Gear, then insert the cartridge straight in.

Kassette oder TV-Tuner-Adapter einführen

Wenn Sie eine Kassette (oder den wahlweisen TV-Tuner-Adapter) einführen oder herausnehmen, achten Sie darauf, dass der EIN/AUS-Schalter auf AUS steht.

Sega Kassette

1. Schalten Sie das Gerät aus.
2. Vergewissern Sie sich, dass Sie die Kassette mit dem Etikett zur Rückseite gerichtet geradewegs einführen.



Mise en place d'une cartouche ou de l'adaptateur pour tuner TV

Avant d'insérer ou de retirer une cartouche (ou l'adaptateur pour tuner TV en option), assurez-vous de mettre l'interrupteur d'alimentation sur la position "arrêt" (OFF).

Cartouche Sega

1. Mettez l'interrupteur d'alimentation sur la position "arrêt" (OFF).
2. Assurez-vous que l'étiquette de la cartouche soit orientée vers le fond du Game Gear, puis insérez la cartouche tout droit.

Para insertar un cartucho de juego o instalar el adaptador para sintonizador de televisión

Al insertar o retirar un cartucho (o al instalar el adaptador para sintonizador de televisión que se puede conseguir en opción), asegúrese que el interruptor de encendido esté apagado (en OFF).

Cartucho Sega

1. Apague el interruptor de encendido del Game Gear (póngalo en OFF).
2. Compruebe que la etiqueta del cartucho se encuentre cara a la parte trasera del Game Gear e insiértelo manteniéndolo bien derecho.

Inserimento di una cartuccia o dell'adattatore per sintonizzatore TV

Ogni qualvolta si desidera inserire o ritirare una cartuccia (o l'adattatore per sintonizzare TV in opzione), assicurarsi che l'interruttore dell'alimentazione sia sulla posizione "fermo" (OFF).

Cartuccia Sega

1. Mettere l'interruttore dell'alimentazione sulla posizione "fermo" (OFF).
2. Assicurarsi che l'etichetta della cartuccia sia orientata verso il fondo del Game Gear, ed inserire in seguito la cartuccia sempre dritto.

Insättning av en kassett eller TV-adaptorn

Se alltid till att strömbrytaren är i läget OFF då du sätter i eller tar ur en kassett (eller TV-adaptorn som kan köpas till).

Sega kassett

1. Stäng av Game Gear genom att ställa strömbrytaren i läge OFF.
2. Se till att kassetts etikett är vänd mot baksidan av Game Gear och sätt in kassetten rakt in.

Aanbrengen van een cartridge of de TV Tuner-adaptor

Overtuig u ervan dat de stroom uitgeschakeld is telkens als u een cartridge (of de optionele TV Tuner adaptor) aanbrengt of verwijdert.

Sega Cartridge

1. Zet de aan/uitschakelaar van de Game Gear uit.
2. Verzekeer u ervan dat het cartridge-etiket naar de achterkant van de Game Gear wijst, steek de cartridge dan volledig in.

Kasetin tai TV-viritin kiinnitys

Muista, että virta ei saa olla kytketty kasettia tai TV-viritintä (lisävaruste) kiinnitettäessä.

Sega-kasetti

1. Katkaise virta (virtakytkin POWER asentoon OFF).
2. Työnnä kasetti laitteeseen nimilapun puoleinen reuna edellä. Kasetti on työnnettävä sisään suoraan, ei vinossa.

3. Use your fingers to remove the cartridge, pulling it straight out.

* When playing a multi-player game with the Gear-to-Gear Cable, insert the cartridge and connect the cable before turning the power switch ON.

3. Ziehen Sie die Kassette mit den Fingern gerade heraus.

* Wenn Sie ein Spiel für mehrere Mitspieler mit dem Gear-to-Gear Kabel benutzen, führen Sie die Kassette ein und schliessen Sie das Kabel an, bevor Sie das Gerät einschalten.

3. Servez-vous de vos doigts pour extraire la cartouche, en la tirant tout droit.

* Si vous utilisez un jeu à plusieurs participants avec le câble Gear-to-Gear, insérez la cartouche et connectez le câble avant de mettre l'interrupteur d'alimentation sur la position "marche" (ON).

3. Utilice sus dedos para retirar el cartucho sacándolo bien derecho.

* Si quiere utilizar un juego de varios participantes gracias al cable Gear-to-Gear, insierte el cartucho y conecte el cable antes de prender el interruptor de encendido.

3. Estrarre la cartuccia con le dita ritirandola sempre dritto.

* Quando si utilizza un gioco con il cavo Gear-to-Gear che coinvolge la partecipazione di diversi concorrenti, inserire la cartuccia e collegare il cavo prima di mettere l'interruttore dell'alimentazione sulla posizione "in funzione" (ON).

3. Använd fingrarna för att ta ur kassetten, genom att dra den rakt ut.

* När du spelar ett fleranvändarspel med Gear-to-Gear-kabeln skall kassetten sättas i och kabeln anslutas innan strömbrytaren ställs i läget ON.

3. Gebruik uw vingers om de cartridge te verwijderen en trek hem uit.

* Wanneer u een spelletje voor meerdere spelers speelt met de Gear-naar-Gear-kabel, zet de cartridge dan in en sluit de kabel aan voor u het apparaat aanzet.

3. Kasetti vedetään ulos sormilla puristamalla. Älä käännä kasettia vinoon.

* Kasetti ja kaksi Game Gearia yhdistävä kaapeli on kiinnitettävä ennen virran kytkemistä.



Optional TV Tuner Adaptor

1. Switch the Game Gear power OFF.
2. Insert the TV Tuner Adaptor so that the channel display is facing forward. Push it in until you hear it catch with a "click".

Wahlweiser TV-Tuner-Adapter

1. Schalten Sie das Gerät AUS.
2. Stecken Sie den TV-Tuner-Adapter so ein, dass die Kanalanzeige sichtbar ist. Schieben Sie sie ein, bis Sie "Click" hören.

Adaptateur en option pour tuner TV

1. Coupez l'alimentation du Game Gear (OFF).
2. Insérez l'adaptateur pour tuner TV de manière à ce que l'affichage du canal soit dirigé vers l'avant. Enfoncez-le jusqu'à ce qu'il se verrouille en place (on entend un "clac").

Adaptador para sintonizador de televisión (en opción)

1. Ponga el interruptor de encendido en OFF (apagado).
2. Inserte el adaptador para sintonizador de televisión de manera que el canal se lea cara hacia delante. Métalo hasta que escuche el "clac" de posición correcta.

Adattatore per sintonizzatore TV in opzione

1. Interrompere l'alimentazione del Game Gear (OFF).
2. Inserire l'adattatore per sintonizzatore TV in modo tale che il canale visualizzato sia orientato in avanti. Spingere l'adattatore fino al bloccaggio (si sente un "clac").

TV-adapttern (tillbehör)

1. Stäng av Game Gear genom att ställa strömbrytaren i läge OFF.
2. Sätt i TV-adapttern med fönstret med kanalerna vänt framåt. Tryck in den tills den fastnar och ett "klick" hörs.

Optionele TV Tuner adaptor

1. Schakel de Game Gear uit.
2. Steek de TV Tuner adaptor in met de kanaaldisplay naar de voorkant. Duw tot dat u hem hoort vastklikken.

TV-viritin (lisävaruste)

1. Katkaise virta Game Gearista.
2. Työnnä TV-viritin kasettitilaan niin, että kanavanäyttö on eteenpäin. Työnnä sovitinta sisään, kunnes kuulet lukituksen napsahtavan.

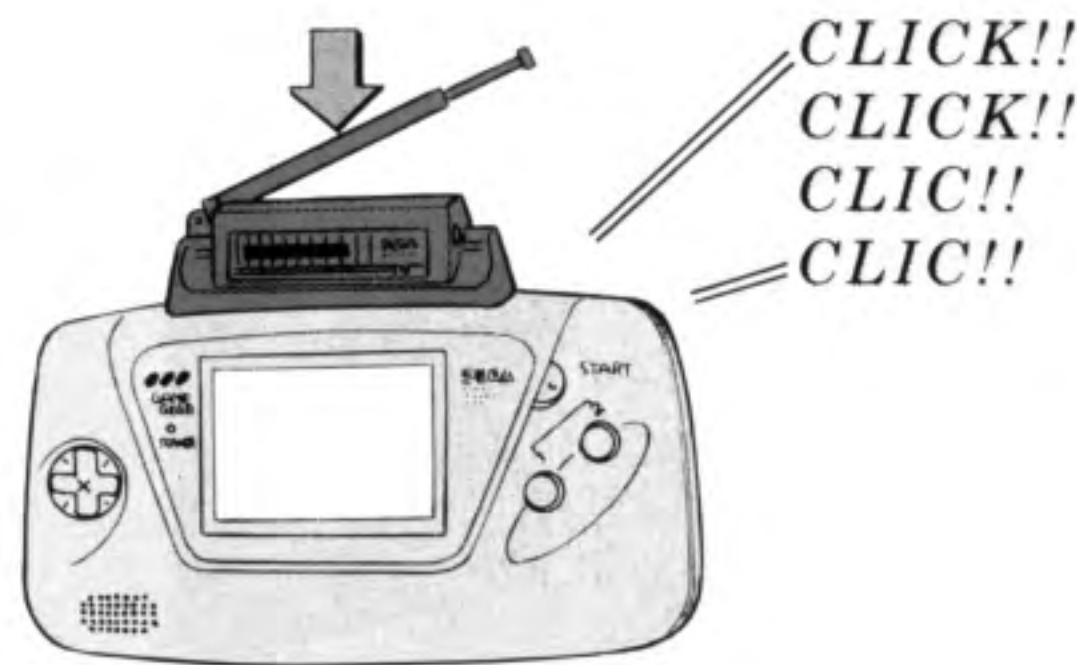

3. To remove, press the lock lever on the back of the TV Tuner Adaptor while pulling the TV Tuner Adaptor straight out of the Game Gear.

* Be sure to take out the Gear-to-Gear Cable or the Gear-to-Gear cable input jack cover before inserting the TV Tuner Adaptor.

* If you are using the TV Tuner Adaptor, please read the TV Tuner Adaptor manual for more details.

3. Zum Herausnehmen drücken Sie den Verschlusshebel auf der Rückseite des TV-Tuner-Adapters, während Sie den TV-Tuner-Adapter gerade herausziehen.

* Achten Sie darauf, das Gear-to-Gear-Kabel oder den Deckel der Eingangsbuchse zu entfernen, bevor Sie den TV-Tuner-Adapter anschliessen.

* Wenn Sie einen TV-Tuner-Adapter benutzen, lesen Sie zuvor das entsprechende Handbuch für weitere Informationen.

3. Pour le retirer, appuyez sur le levier de verrouillage situé à l'arrière de l'adaptateur pour tuner TV tout en tirant l'adaptateur pour tuner TV du Game Gear d'un mouvement droit vers l'avant.

* N'oubliez pas de retirer le câble Gear-to-Gear ou le couvercle de la prise d'entrée pour câble Gear-to-Gear avant d'insérer l'adaptateur pour tuner TV.

* Si vous utilisez l'adaptateur pour tuner TV, veuillez lire le manuel qui l'accompagne pour plus de détails.

3. Para retirarlo, apriete la palanca de cierre que se encuentra en la parte trasera del adaptador para sintonizador de televisión y al mismo tiempo, sáquelo bien derecho del Game Gear.

* Saque el cable Gear-to-Gear o la tapa de protección de la toma de entrada del cable Gear-to-Gear antes de insertar el adaptador para sintonizador de televisión.

* Si quiere utilizar el adaptador para sintonizador de televisión, por favor lea atentamente el manual de dicho adaptador para tener más detalles.

3. Per ritirarlo, premere sulla leva di bloccaggio posta sul retro dell'adattatore per sintonizzatore TV mentre si asporta l'adattatore per sintonizzatore TV del Game Gear operando un movimento dritto in avanti.

* Non dimenticare di disinnestare il cavo Gear-to-Gear o di rimuovere il coperchietto dell'attacco di entrata per cavo Gear-to-Gear prima di inserire l'adattatore per sintonizzatore TV.

* Quando si utilizza l'adattatore per sintonizzatore TV, leggere attentamente il manuale consegnato con l'adattatore per maggiori informazioni.

3. För att ta ur den måste spärren på baksidan av TV-adaptorn tryckas in samtidigt som TV-adaptorn dras rakt ut ur Game Gear.

* Se till att ta bort Gear-to-Gear-kabeln eller locket över kontakten för Gear-to-Gear-kabeln innan du sätter i TV-adaptorn.

* Om du använder en TV-adaptor, läs bruksanvisningen för denna för att erhålla detaljerad information.

3. Om hem te verwijderen, moet u op de vergrendel-hendel aan de achterkant van de TV Tuner-adaptor drukken terwijl u de TV Tuner-adaptor uit de Game Gear trekt.

* Vergeet niet de Gear-naar-Gear-kabel of het Gear-naar-Gear-kabelingangafsluitklepje te verwijderen vóór u de TV Tuner-adaptor aanbrengt.

* Gelieve de TV Tuner adaptorhandleiding te raadplegen voor meer details, als u de TV Tuner adaptor wil gebruiken.

3. TV-viritin irrotetaan painamalla sen takana olevaa lukitusvipua ja vetämällä viritin suoraan ulos Game Gearista.

* Muista irrottaa yhdyskaapeli tai yhdyskaapelin liitännän suojuksen ennen TV-viritimen kiinnitystä.

* Jos käytät TV-viritintä, lue sen mukana tulevat erilliset käyttöohjeet.

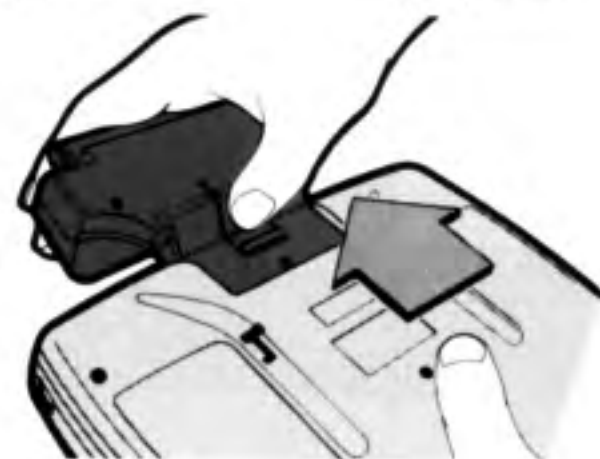

Proper Care of the Game Gear

The Game Gear is a precision electronic instrument, so when you use it please be aware of the points below.

1. Before inserting or removing a game cartridge or the TV Tuner Adaptor, be sure that the power is switched OFF.



Richtige Pflege des Spiels

Das Spiel ist ein Elektronikinstrument von grosser Präzision, achten Sie darum beim Gebrauch auf folgende Punkte.

1. Bevor Sie eine Kassette oder den TV-Tuner-Adapter einschieben oder herausnehmen, achten Sie darauf, dass das Gerät ausgeschaltet ist.

Manipulation correcte du Game Gear

Le Game Gear est un instrument électronique de précision, aussi veuillez aux points suivants lorsque vous l'utilisez:

1. Avant d'insérer ou de retirer une cartouche de jeu ou l'adaptateur pour tuner TV, assurez-vous que l'alimentation soit coupée (OFF).

Uso correcto del Game Gear

El Game Gear es un instrumento electrónico de precisión, por lo tanto se deben tomar las siguientes precauciones:

1. Antes de insertar o sacar el cartucho de juego o el adaptador para sintonizador de televisión, asegúrese que el interruptor de encendido esté en OFF (apagado).

Manipolazione corretta del Game Gear

Il Game Gear è un dispositivo elettronico di precisione, quindi occorre osservare con cura i punti seguenti al momento dell'utilizzazione.

1. Prima di inserire o di ritirare una cartuccia di gioco o l'adattatore per sintonizzatore TV, accertarsi che l'alimentazione sia interrotta (OFF).

Skötsel av Game Gear

Game Gear är ett avancerat elektroniskt instrument, så var alltid noggrann med följande då du använder det:

1. Stäng alltid av strömmen innan du sätter i eller tar ur en spelkassett eller TV-adaptern.

Behoorlijk onderhoud van de Game Gear

De Game Gear is een elektronisch precisie-instrument; hou daarom bij het gebruik rekening met de volgende punten:

1. Verzeker u ervan dat de aan/uit-schakelaar uit staat vóór u een spelcartridge of de TV Tuner-adaptor aanbrengt of verwijdert.

Pidä näin huolta Game Gearistasi

Game Gear on elektroninen tarkkuuslaite. Noudata sitä käsitellessäsi alla esitettyjä ohjeita.

1. Muista katkaista virta (POWER-kytkin asentoon OFF) ennen kuin kiinnität tai irrotat pelikasetin tai TV-virittimen.



2. Be sure to use AA alkaline batteries with the Game Gear. Operating the Game Gear with weak batteries can be bad for it, so please replace batteries immediately when they run low.

* Be sure to replace all six batteries at once when you change batteries, and be sure you replace them with the same type of battery.

2. Achten Sie darauf, AA-Alkali-Batterien zu benutzen. Wenn Sie das Gerät mit schwachen Batterien benutzen, kann es beschädigt werden. Ersetzen Sie darum die Batterien sofort, wenn Sie schwach sind.

* Achten Sie darauf, alle sechs Batterien in einem Mal und durch die gleiche Art Batterien zu ersetzen.

2. Utilisez des piles alcalines AA avec le Game Gear. L'utilisation de piles faibles peut être néfaste pour l'appareil. Remplacez les piles immédiatement lorsqu'elles s'affaiblissent.

* Remplacez toujours les six piles en même temps et utilisez six piles du même type.

2. Utilice siempre pilas alcalinas AA para el Game Gear. Se puede dañarlo si se hace funcionar con pilas descargadas, por lo tanto cámbielas de inmediato cuando estén débiles.

* Cambie siempre las seis pilas juntas y tenga cuidado en utilizar el mismo tipo de pilas.

2. Utilizzare batterie alcaline AA con il Game Gear. L'utilizzazione di batterie deboli potrebbe danneggiare il sistema. Sostituire immediatamente le batterie non appena dimostrano segni di debolezza.

* Sostituire sempre le sei batterie contemporaneamente e utilizzare sei batterie dallo stesso tipo.

2. Använd alkaliska batterier av typ AA (R6) till Game Gear. Om du använder Game Gear med svaga batterier kan den ta skada, så byt alltid batterierna så fort de blir svaga.

* Byt alltid alla 6 batterierna samtidigt och använd samma typ.

2. Gebruik steeds alkaline-AA-batterijen voor de Game Gear. De Game Gear gebruiken met zwakke batterijen kan schadelijk zijn; vervang daarom steeds onmiddellijk de batterijen wanneer ze verzwakken.

* Vervang steeds de zes batterijen tegelijk en vervang ze door dezelfde soort batterijen.

2. Suosittelemme alkaliparistoja. Game Gearin käyttö heikoilla paristoilla voi vahingoittaa sitä. Vaihda siis paristot heti, kun ne käyvät heikoiksi.

* Vaihda aina kaikki kuusi paristoa. Muista tarkistaa, että uudet paristot ovat oikean tyyppiset (samanlaiset kuin vanhat).



3. Make sure that any accessories you use are compatible with the Game Gear.

4. Never put anything except Game Gear cartridges and the Game Gear TV Tuner Adaptor in the cartridge slot.

3. Vergewissern Sie sich, dass alle benutzten Zubehörteile kompatibel sind.

4. Führen Sie niemals etwas anderes als Kassetten und TV-Tuner-Adapter in den Kassettenschlitz.

3. Assurez-vous que tous les accessoires que vous utilisez soient compatibles avec le Game Gear.

4. Ne mettez dans la trappe pour cartouches rien d'autre que les cartouches Game Gear et l'adaptateur pour tuner TV Game Gear.

3. Cuando utiliza accesorios, siempre asegúrese que sean compatibles con el Game Gear.

4. Nunca coloque otra cosa que los cartuchos para el Game Gear o el adaptador para sintonizador de televisión en el compartimento previsto para cartuchos.

3. Assicurarsi che tutti gli accessori utilizzati siano compatibili con il Game Gear.

4. Non inserire nello scompartimento per cartucce altro che le cartucce Game Gear.

3. Var säker på att alla tillbehör du använder tillsammans med Game Gear är gjorda för att passa ihop med denna.

4. Sätt aldrig i någonting annat än Game Gear-spelkassetter eller TV-adaptorn i kassettfacket.

3. Verzeker u ervan dat alle gebruikte toebehoren compatibel is met de Game Gear.

4. Stop nooit iets anders dan de Game Gear-cartridges en de Game Gear TV Tuner-adaptor in de cartridgesleuf.

3. Varmista, että Game Geariin liittämäsi laitteet ovat varmasti sopivia.

4. Älä laita kasettilokeroon mitään muuta kuin Game Gear-kasetteja ja TV-viritin.

Compatible!
Kompatibel!
Compatible!
Compatible!

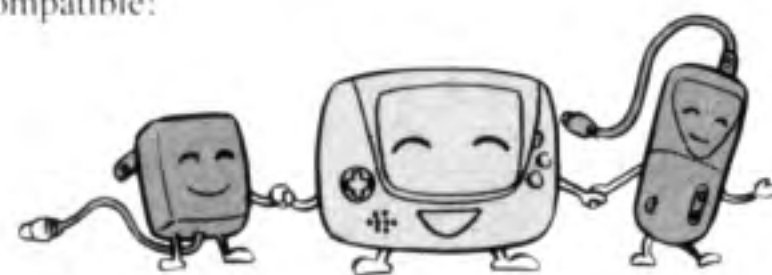

NO!
NEIN!
NON!
NO!



Compatible!
Passar till!
Samen te gebruiken!
Yhteensopiva!

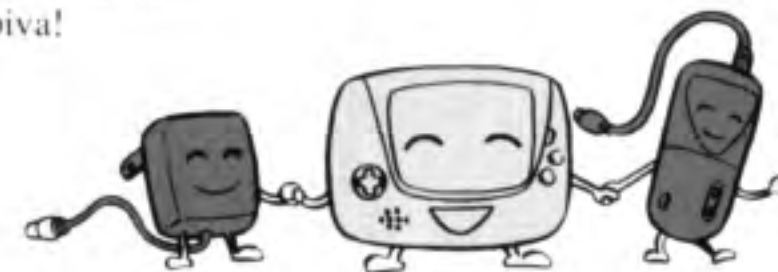

NO!
NEJ!
NEEN!
EI!



5. Don't try to take apart, reassemble, or alter the Game Gear or its accessories. It's dangerous, and may damage your unit.

6. Don't touch or put anything in the slots of the cartridge, TV Tuner Adaptor, or Game Gear. If you want to keep the slot safe and clean, keep a software cartridge in the Game Gear even when you are not playing.

5. Versuchen Sie niemals, das Gerät auseinanderzunehmen, erneut zusammensetzen oder Teile zu ersetzen. Dies ist gefährlich und kann zu Schäden führen.

6. Berühren Sie nicht die Schlitze der Kassette, des TV-Tuner-Adapters oder des Geräts und führen Sie niemals Fremdkörper ein. Wenn Sie den Schlitz rein und sicher halten wollen, benutzen Sie eine Software-Kassette, selbst wenn Sie das Gerät nicht benutzen.



5. N'essayez pas de démonter, de ré-assembler ou de modifier le Game Gear ou ses accessoires. C'est dangereux et cela pourrait endommager l'appareil.

6. Ne touchez rien et n'insérez rien à l'intérieur de la trappe pour cartouches, l'adaptateur pour tuner TV ou le Game Gear. Si vous voulez maintenir la trappe propre et en bon état, laissez une cartouche à l'intérieur, même lorsque vous ne jouez pas avec votre Game Gear.

5. Nunca intente desmontar, reajustar o alterar el Game Gear o sus accesorios. Es peligroso y podría dañar su Game Gear.

6. No toque ni coloque algo en las ranuras del cartucho, del adaptador para sintonizador de televisión o del Game Gear. Si quiere mantener el compartimento limpio y en buen estado de marcha, siempre deje un cartucho dentro, aún cuando no esté jugando.



5. Non cercare di smontare, di rimontare e di modificare il Game Gear o i suoi accessori. Si tratta di un'operazione pericolosa che potrebbe danneggiare il sistema.

6. Non toccare e non inserire nulla nello scompartimento per le cartucce, l'adattatore per sintonizzatore TV o il Game Gear. Per mantenere lo scompartimento pulito e in buone condizioni, lasciarvi dentro la cartuccia, anche quando non si utilizza il Game Gear.



5. Försök aldrig att ta isär, sätta samman eller bygga om Game Gear eller dess tillbehör. Det är farligt och kan skada din enhet.

6. Vidrör aldrig och stick inte in någonting i facken på Game Gear eller TV-adaptorn. Om du vill skydda och hålla kassettfacket rent låt då en kassett sitta i Game Gear även när du inte spelar.

5. Probeer de Game Gear of toebehoren niet uit elkaar te halen, weer in elkaar te steken of te wijzigen. Dit is gevaarlijk en kan uw apparaat beschadigen.

6. Raak de cartridge-, TV Tuner-adaptor- of Game Gear-sleuven niet aan en stop er niets in. Als u de sleuven schoon en veilig wil houden, stopt u een software-cartridge in de Game Gear, zelfs wanneer u niet aan het spelen bent.

5. Älä yritä purkaa Game Gearia tai sen lisälaitteita. Se on vaarallista ja voit pilata laitteesi.

6. Älä koske kasettien, TV-viritin tai Game Gearin liittimiin äläkä työnnä niihin mitään. Jos haluat, että kasettilokero pysyy varmasti puhtaana, pidä siinä kasettia silloinkin, kun et pelaa.



7. Never try to clean your Game Gear with any soap or chemicals. Clean it only with a soft, dry cloth.

8. Don't drop your Game Gear or give it any large shocks. Be especially careful with the video display.

9. Avoid extremes of temperature. If this happens, the display response may become slow or the screen display may not have

7. Reinigen Sie Ihr Gerät niemals mit Seife oder sonstigen chemischen Produkten. Reinigen Sie es nur anhand eines weichen, trockenen Tuchs.

8. Lassen Sie das Gerät nicht fallen und achten Sie darauf, dass es keinen grösseren Schock erleidet. Seien Sie besonders vorsichtig mit der Video-Anzeige.

9. Vermeiden Sie Extremtemperaturen. Wenn dies vorkommt, kann die Anzeige schwach werden oder

7. N'essayez pas de nettoyer votre Game Gear avec du savon ou des produits chimiques. Utilisez seulement un chiffon doux et sec.

8. Ne laissez pas tomber votre Game Gear et ne lui faites pas subir des chocs violents. Faites particulièrement attention à l'écran vidéo.

9. Evitez les températures extrêmes. Dans ces conditions, il se peut que la réponse de l'affichage soit un peu plus lente ou que l'écran n'ait pas assez de lumière.

7. Nunca intente limpiar su Game Gear con jabón o productos químicos cualquiera.

8. No deje caer su Game Gear ni tampoco chóquelo violentamente. Tome especial cuidado con la pantalla video.

9. Evite temperaturas extremas. Si el aparato enfrenta tales condiciones, puede que la pantalla responda más despacio o que quede demasiado oscura.

7. Non cercare di pulire il Game Gear con sapone e prodotti chimici. Utilizzare soltanto uno straccio morbido e asciutto.

8. Non lasciare cadere per terra il Game Gear e non esporlo a urti violenti. Prestare una particolare attenzione allo schermo video.

9. Evitare di utilizzarlo o di esporlo a temperature estreme. In queste condizioni, il tempo di risposta dello schermo di visualizzazione potrebbe rallentarsi e

7. Rengör aldrig Game Gear med tvål eller kemikalier. Använd en mjuk torr trasa för rengöring.

8. Skydda Game Gear mot alla typer av slag eller stötar. Var extra försiktig med TV-skärmen.

9. Undvik extrema temperaturer. Om den utsätts för sådana temperaturer kan skärmen börja reagera långsamt och skärmens ljusstyrka kan bli otillräcklig.

7. Probeer uw Game Gear nooit met zeep of chemische producten te reinigen. Reinig hem alleen met een zachte, droge doek.

8. Laat uw Game Gear niet vallen of stel hem niet bloot aan hevige schokken. Wees vooral voorzichtig met de videodisplay.

9. Vermijd extreme temperaturen. Gebeurt dit toch, dan kan de display traag beginnen reageren of de schermdisplay verliest zijn lichtsterkte. Hoge temperaturen kunnen de vloeibare kristallen beschadigen; laat uw

7. Älä yritä puhdistaa Game Gearia saippualla tai kemikaaleilla. Käytä puhdistukseen vain pehmeää, kuivaa kangasta.

8. Älä pudota Game Gearia äläkä kolhi sitä. Varo aivan erityisesti videonäyttöä.

9. Vältä kuumia ja kylmiä paikkoja. Kylmyys voi hidastaa näytön toimintaa tai pimentää sen. Kuumuus voi vahingoittaa nestekiteitä. Älä slis jätä

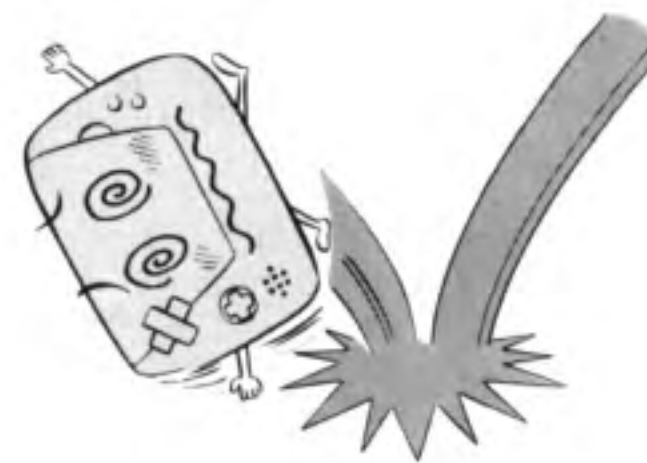
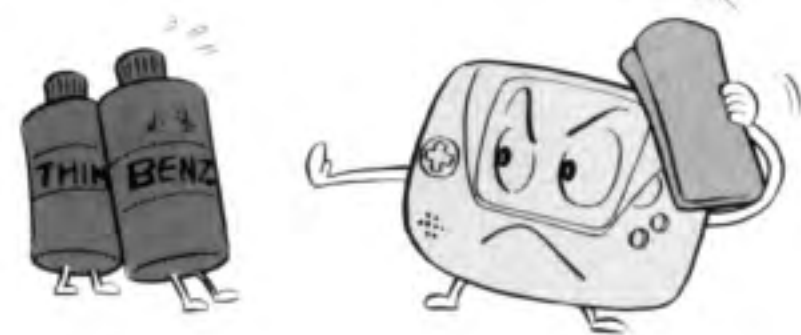

enough light. High heat can damage the liquid crystal, so don't leave it unattended in a hot car or in direct sunlight for long periods of time.

10. Keep your Game Gear away from water or any kind of moisture.

11. Playing for long periods of time may make your eyes tired. Take a twenty minute rest whenever you play for more than an hour.

die Bildschirmanzeige nicht genügend Licht haben. Hohe Temperaturen können die Flüssigkristalle beschädigen. Darum lassen Sie es nicht für längere Zeit ungeschützt in einem heißen Wagen oder in direktem Sonnenlicht liegen.

10. Halten Sie das Gerät von Wasser und jedweder Feuchtigkeit fern.

11. Eine längere Spielzeit ermüdet die Augen. Wenn Sie länger als eine Stunde spielen, legen Sie eine zwanzigminütige Pause ein.

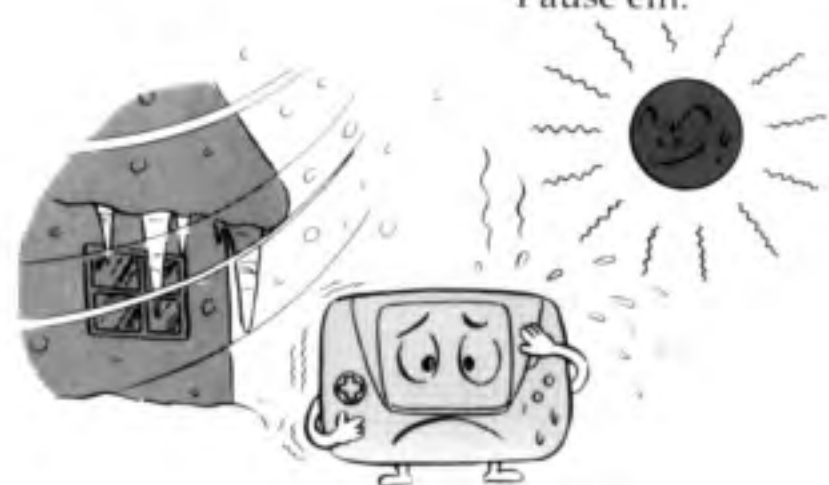

Les chaleurs élevées peuvent endommager les cristaux liquides, aussi ne laissez pas traîner l'appareil dans une voiture surchauffée ou en plein soleil.

10. Gardez votre Game Gear à l'abri de l'eau et de toutes formes d'humidité.

11. Si vous jouez trop longtemps sans vous arrêter, vous risquez de vous fatiguer les yeux. Faites une pause de vingt minutes chaque fois que vous avez joué plus d'une heure.

Un calor fuerte puede dañar los cristales líquidos; por lo tanto, nunca deje el Game Gear mucho tiempo en un auto expuesto a altas temperaturas o bajo el sol.

10. Guarde su Game Gear fuera del agua y apártelo de toda clase de humedad.

11. Si juega mucho tiempo seguido, puede tener los ojos cansados. Párese unos veinte minutos después de cada hora ininterrumpida de juego.



lo schermo potrebbe essere privo della luce necessaria ad un'operazione normale. Fonti di calore elevato potrebbero danneggiare i cristalli liquidi, quindi non lasciare mai l'apparecchio in un'automobile surriscaldata o esposto direttamente al sole.

10. Conservare il Game Gear al riparo dall'acqua o da ogni fonte di umidità.

11. Un'utilizzazione per lunghi periodi di tempo provoca una stanchezza degli occhi. Prendere venti minuti di riposo ogni qualvolta che si gioca durante oltre un'ora.

Höga temperaturer kan skada kristallerna i skärmen, så lämna inte Game Gear i direkt solljus eller i en varm bil en längre tid.

10. Håll Game Gear borta från vatten och all typ av fukt.

11. Att spela en längre tid kan trötta dina ögon. Ta en tjugo minuters paus för varje timmes spel.

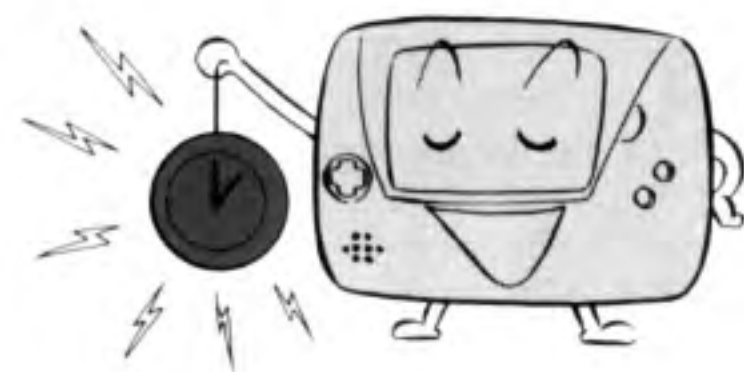

Game Gear dus niet gedurende lange tijd in een hete auto of in rechtstreeks zonlicht achter.

10. Vermijd contact met water of elke andere vorm van vochtigheid.

11. Uw ogen raken vermoeid als u te lang speelt. Rust 20 minuten uit als u langer dan een uur gespeeld heeft.

Time for a break!
Pausezeit!
Temps de pause!
Tiempo de relajarse!



Game Gearia pitkiksi ajoiksi kuumaan autoon tai suoraan aurin-gonpaisteeseen.



10. Älä päästä Game Gearia kostumaan äläkä kastumaan.

11. Pitkään pelaaminen voi väsyttää silmiäsi. Jos olet pelannut yhtämittaa kokonaisen tunnin, pidä parinkymmenen minuutin tauko.

Tempi di pausa!
Dags för en paus!
Tijd voor een pauze!
Aika pitää tauko!



Troubleshooting Chart



Symptom	Cause & Remedy
You insert a cartridge (or TV Tuner Adaptor) and switch the power ON, but the power light doesn't come on. 	Power not set correctly. <ul style="list-style-type: none"> • Set the power source correctly.
	Out of power. <ul style="list-style-type: none"> • Replace power source.
	Outside power source doesn't work. <ul style="list-style-type: none"> • Make sure it's plugged in correctly, and is compatible.
The power light comes on, but the screen is white and doesn't show anything. 	Cartridge not inserted correctly. <ul style="list-style-type: none"> • Turn power OFF and insert again.
	Screen setting is too light. <ul style="list-style-type: none"> • Adjust brightness level.
The power light comes on, but the screen is black and doesn't display anything. 	Screen setting is too dark. <ul style="list-style-type: none"> • Adjust brightness level.

Symptom	Cause & Remedy
Picture is scrambled. Picture is full of vertical interference or horizontal lines. 	Interference from another TV or radio. <ul style="list-style-type: none"> • Play away from the source of interference.
No sound from headphones. 	Headphone plug not completely inserted into headphone jack. <ul style="list-style-type: none"> • Insert headphone plug firmly into jack.
	Volume is set too low. <ul style="list-style-type: none"> • Reset volume.
No sound from speaker. 	Headphones are inserted. <ul style="list-style-type: none"> • Remove headphone plug from headphone jack.
	Volume is set too low. <ul style="list-style-type: none"> • Reset volume.

- If you are using the optional TV Tuner Adaptor, please also check the TV Tuner Adaptor instruction manual.



Störungsbeseitigung



Anzeichen	Grund & Beseitigung
<p>Sie führen eine Kassette (oder TV-Adapter) ein und schalten das Gerät ein, aber die Stromanzeige leuchtet nicht auf.</p> 	<p>Das Gerät ist nicht richtig angeschlossen.</p> <ul style="list-style-type: none"> • Schliessen Sie das Gerät richtig an.
	<p>Kein Strom.</p> <ul style="list-style-type: none"> • Ersetzen Sie die Strom-quelle.
	<p>Externe Stromquelle funktioniert nicht.</p> <ul style="list-style-type: none"> • Vergewissern Sie sich, dass sie korrekt angeschlossen und kompatibel ist.
<p>Die Stromanzeige leuchtet auf, aber der Bildschirm ist weiss und zeigt nichts an.</p> 	<p>Kassette nicht richtig eingeführt.</p> <ul style="list-style-type: none"> • Schalten Sie das Gerät aus und führen Sie die Kassette erneut ein.
	<p>Der Bildschirm ist zu hell eingestellt.</p> <ul style="list-style-type: none"> • Regulieren Sie das Helligkeitsniveau.
<p>Die Stromanzeige leuchtet auf, aber der Bildschirm ist schwarz und zeigt nichts an.</p> 	<p>Die Bildschirmeinstellung ist zu dunkel.</p> <ul style="list-style-type: none"> • Regulieren Sie das Helligkeitsniveau.

Anzeichen	Grund & Beseitigung
<p>Das Bild ist unklar. Das Bild ist voller senkrechter oder waagerechter Streifen.</p> 	<p>Interferenzen durch andere Fernseh- oder Radiogeräte.</p> <ul style="list-style-type: none"> • Entfernen Sie sich von der Interferenzquelle.
<p>Die Kopfhörer geben keinen Ton.</p> 	<p>Der Stecker des Kopfhörers ist nicht richtig eingesteckt.</p> <ul style="list-style-type: none"> • Stecken Sie den Stecker korrekt ein.
	<p>Die Lautstärke ist zu schwach eingestellt.</p> <ul style="list-style-type: none"> • Regulieren Sie die Lautstärke.
<p>Die Lautsprecher geben keinen Ton.</p> 	<p>Die Kopfhörer sind eingesteckt.</p> <ul style="list-style-type: none"> • Ziehen Sie die Kopfhörer aus der entsprechenden Buchse.
	<p>Die Lautstärke ist zu schwach eingestellt.</p> <ul style="list-style-type: none"> • Regulieren Sie die Lautstärke.

- Wenn Sie den wahlweisen TV-Tuner-Adapter benutzen, konsultieren Sie ebenfalls das Adapter-Handbuch.

Tableau de dépannage

Symptôme	Cause et remède
Vous insérez une cartouche (ou l'adaptateur pour tuner TV) et mettez l'interrupteur d'alimentation sur la position "marche" (ON), mais le témoin de marche ne s'allume pas. 	L'alimentation n'est pas correcte. <ul style="list-style-type: none"> • Installez correctement la source d'alimentation.
	Pas de courant. <ul style="list-style-type: none"> • Remplacez la source d'alimentation.
	La source d'alimentation extérieure ne fonctionne pas. <ul style="list-style-type: none"> • Assurez-vous qu'elle est bien compatible et qu'elle est correctement branchée.
Le témoin de marche s'allume, mais l'écran reste blanc et rien n'apparaît. 	La cartouche n'a pas été correctement insérée. <ul style="list-style-type: none"> • Mettez l'appareil hors tension et ré-insérez la cartouche.
	L'écran est trop lumineux. <ul style="list-style-type: none"> • Ajustez le niveau de luminosité.
Le témoin de marche s'allume, mais l'écran est noir et rien n'apparaît. 	Le réglage de l'écran est trop foncé. <ul style="list-style-type: none"> • Ajustez le niveau de luminosité.

Symptôme	Cause et remède
L'image est brouillée. L'image est pleine de lignes verticales ou horizontales. 	Interférences provenant d'un autre téléviseur ou d'un récepteur radio. <ul style="list-style-type: none"> • Écartez-vous de la source d'interférences.
Pas de son dans les écouteurs. 	Les écouteurs ne sont pas correctement insérés dans la prise. <ul style="list-style-type: none"> • Insérez correctement la fiche des écouteurs dans la prise correspondante.
	Le volume est réglé trop bas. <ul style="list-style-type: none"> • Réglez le volume.
Pas de son dans le haut-parleur. 	Des écouteurs sont branchés. <ul style="list-style-type: none"> • Retirez la fiche des écouteurs de la prise.
	Le volume est réglé trop bas. <ul style="list-style-type: none"> • Réglez le volume.

- Si vous utilisez l'adaptateur en option pour tuner TV, veuillez également consulter le manuel d'instructions fourni avec l'adaptateur.